

DK Betjeningsvejledning
GB User manual
DE Bedienungsanleitung
FR Manuel de l'utilisateur
IT Manuale di istruzioni



Power Split 720 V Power Split 820 V Power Split 830 V



1



2

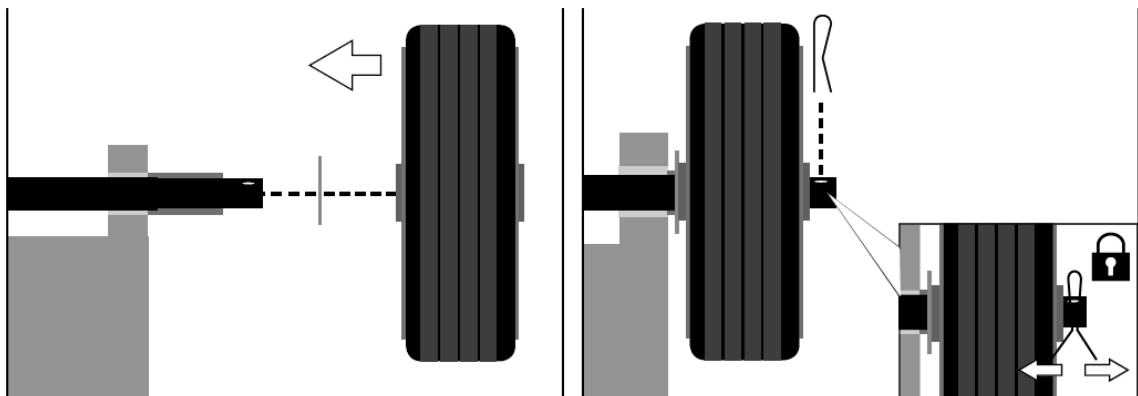

3

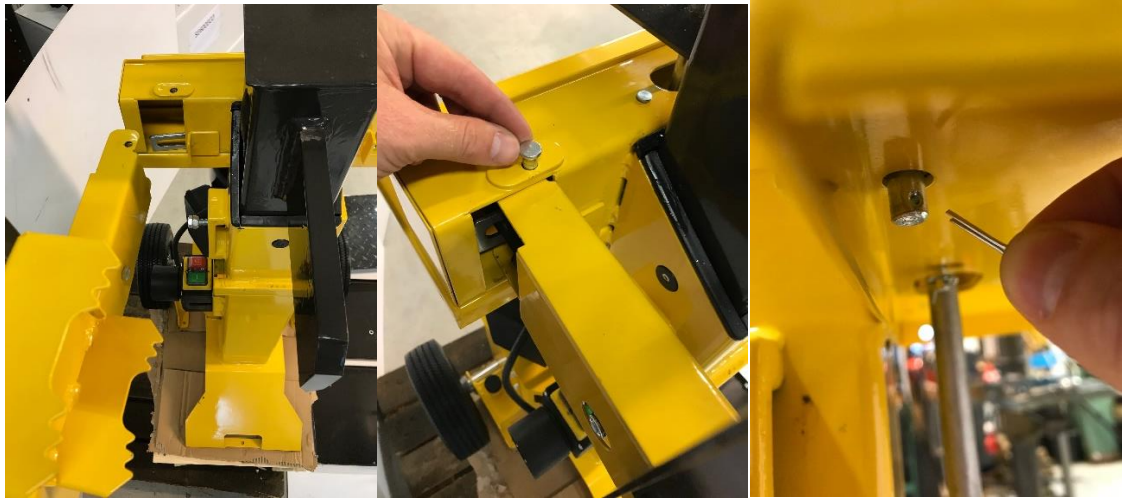
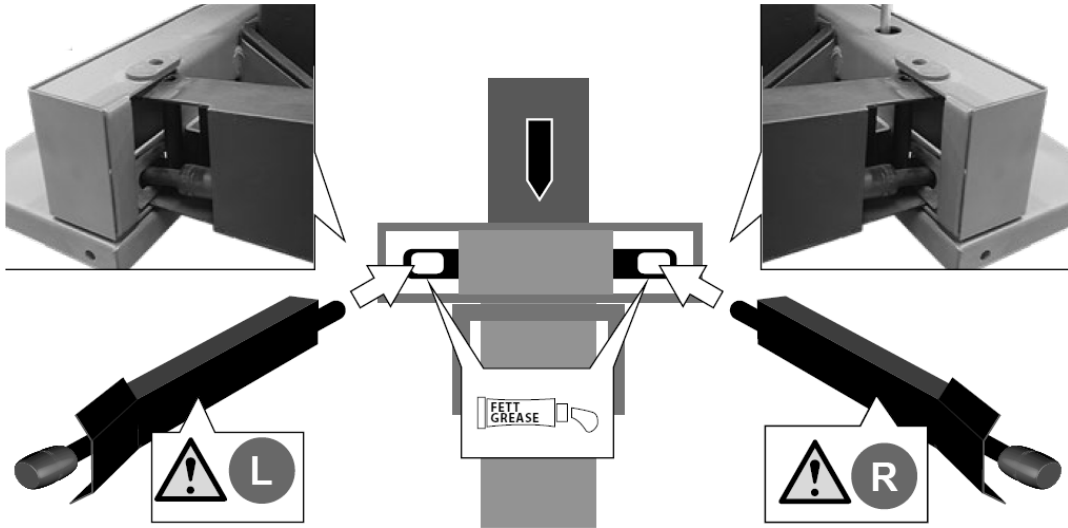

4



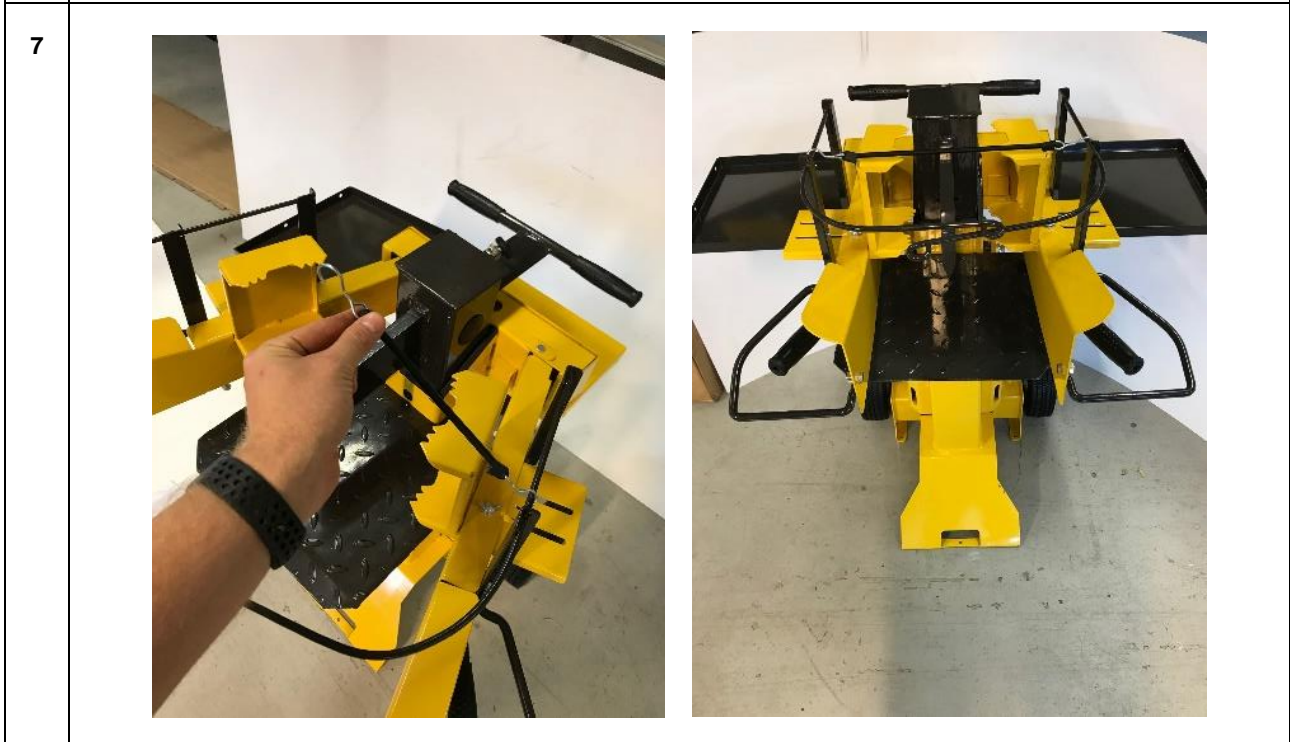
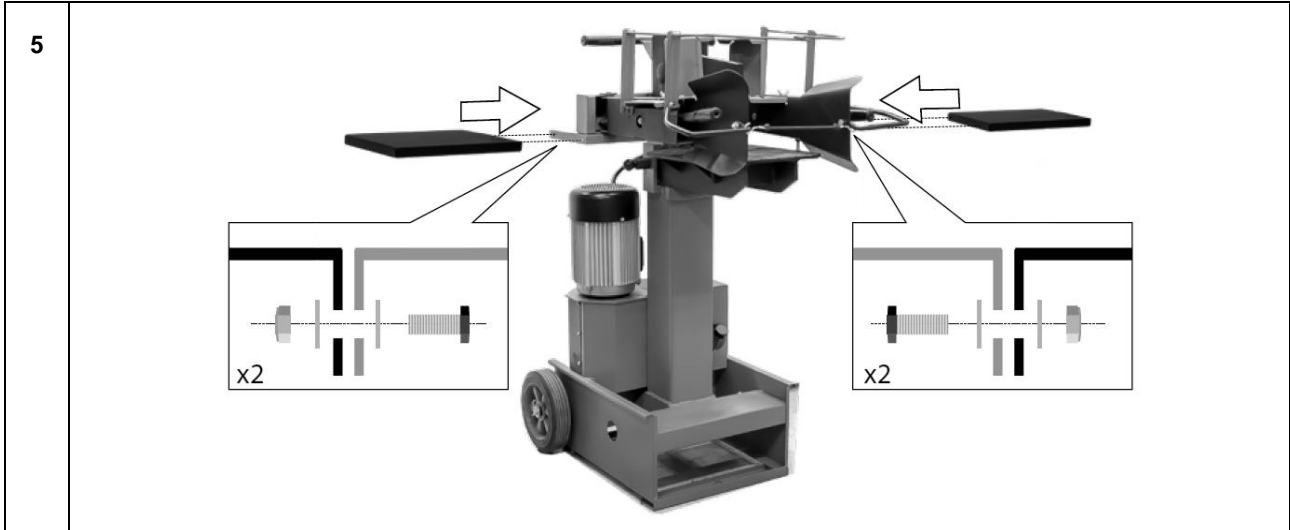

8



9



10















11



12



Advarselssymboler / Warning symbols / Warnsymbole / Symboles d'avertissement / Pittogrammi di Sicurezza

Symbol				
DK	Advarsel. Farlig strøm spænding	Advarsel imod håndskader	Advarsel hold afstand til maskines bevæglige dele	Advarsel mod flyvende dele, hold afstand til personer og sørg for de ikke er i fareområdet.
GB	Dangerous voltage	Warning against hand injuries	Caution! Moving parts of the machine! Danger! Keep away from moving machine parts!	Warning against thrown-off items. Keep distance of persons. Observe to keep out of dangerous zone
DE	Achtung, elektrische Spannung	Warnung vor Handverletzung	Vorsicht! Bewegte Maschinenteile! Gefahr! Von bewegten Maschinenteilen fernhalten!	Warnung vor wegschleudernden Teilen Abstand von Personen. Achten Sie darauf, dass sich keine Personen im Gefahrenbereich aufhalten.
FR	Attention : présence de courant électrique	Danger de blessure des mains	Attention! Partie mobiles de la machine! Danger! Tenez-vous à distance des pièces mobiles de la machine!	Avertissement – éjection d'objets. Distance des personnes. Veillez à ce que personne ne se trouve dans la zone dangereuse
IT	Avvertimento. Tensione di corrente pericolosa	Avvertimento contro lesioni alle mani	Avvertimento Tenere lontano dalle parti mobili della macchina	Avvertimento contro oggetti gettati via. Mantieni la distanza dalle persone. Osservare per tenersi fuori dalla zona pericolosa
Symbol				
DK	Læs altid maskinens betjenings- og vedligeholdelsesvejledning.	Brug høreværn og beskyttelsesbriller	Før du udfører service eller vedligeholdelse, skal du tage stikket ud af stikkontakten.	Brug arbejdshandsker
GB	WARNING! Read the Operating instructions	Wear eye protective goggles! Wear ear protectors!	Caution! Unplug the machine before any servicing or repair!	Safety gloves to be used!
DE	WARNUNG! Bedienungsanleitung lesen	Schutzbrille tragen! Gehörschutz tragen!	Achtung! Vor Wartungs- und Reparaturarbeiten Netzstecker ziehen!	Sicherheitshandschue benutzen!
FR	AVERTISSEMENT! Lisez le mode d'emploi avant l'utilisation	Portez des lunettes de protection! Portez une protection auditive	Attention! Avant de procéder aux travaux d'entretien et aux réparations, retirez la fiche de la prise!	Portez des gants de sécurité!
IT	E' obbligatorio leggere questo manual di uso e manutenzione prima di utilizzare lo spaccalegna.	E' obbligatorio indossare occhiali e visiera di protezione del viso durante il funzionamento della macchina al fine di evitare incidenti.	Attenzione! Scollegare la macchina prima di qualsiasi intervento di manutenzione o riparazione!	E' obbligatorio indossare guanti da lavoro idonei durante il funzionamento della macchina al fine di evitare incidenti.
Symbol				
DK	Brug sikkerhedssko med forstærkning!	Udsæt ikke maskinen for regn og vand	Må kun betjenes af 1 person ad gangen!	Fjern alle uønskede genstande som fx. Søm eller kabler før brug af maskinen
GB	Wear safety shoes with steel reinforcement!	Protect against humidity. Never expose tool to rain.	To be operated by 1 person only!	Remove all undesirable items, e.g. nails and wire, before working
DE	Sicherheitsschuhe mit Stahlkappen tragen	Vor Nässe schützen. Die Maschine nicht Regen aussetzen.	Nur für Betrieb durch 1 Person!	Entfernen Sie vor der Bearbeitung alle fremdkörper
FR	Portez des chaussures de sécurité avec pointes en acier	Protégez de l'humidité. Ne pas exposer la machine à la pluie.	Utilisation par 1 seule personne!	Avant le travail, retirez tout objet étranger, tel que clous et fils métalliques
IT	E' obbligatorio indossare scarpe da lavoro idonee durante il funzionamento della macchina al fine di evitare incidenti.	Non esporre la macchina a pioggia e acqua	Per essere gestito da 1 sola persona!	Rimuovere tutti gli elementi indesiderati come. Chiodi o cavi prima di utilizzare la macchina

DK Indholdsfortegnelse - "Original brugsanvisning"

Illustrationer	2
Advarselssymboler	7
Advarsler	8
Fysiske farer	8
Sikkerhedsinstruktioner	8
Særlige sikkerhedsregler	8
Elektriske forbindelser	9
Forlængerledninger	9
Klargøring	9
Opstart og vedligeholdelse	9
Brug af træholder	10
Fjernelse af fastklemt træ	10
Anbefalet hydraulisk olie	10
Betjening	10
Transport	10
Opbevaring	10
Reklamationsretten og generelle betingelser	10
Specifikationer	23
Fejlfinding	24
EU Overensstemmelseserklæring	27

Tillykke med din nye Power split. Læs venligst denne brugsanvisning grundigt, især de sikkerhedsmæssige advarsler markeret med symbolet:



Reserve dele

På vores hjemmeside www.texas.dk. Finder du selv varenumre, det giver en hurtigere ekspedition. Reserve dele kan købes online på www.texas.dk eller kontakt Deres nærmeste forhandler. De finder forhandlerliste på www.texas.dk

Advarsler

Hydrauliske systemer.

Brug aldrig maskinen, hvis der er utæthed i det hydrauliske system. Før du bruger brændekløveren, skal du tjekke efter for hydrauliske utætheder. Vær sikker på at din maskine, og området hvorpå du arbejder, er rent og frit for oliesplid. Hydraulisk væske kan være årsag til fare, du kan glide og falde, dine hænder kan glide, når du bruger maskinen eller der kan være brandfare.

Elektrisk sikkerhed.

Brug aldrig maskinen, hvis der er fejl ved det elektriske system. Brug aldrig en brændekløver under våde forhold. Brug aldrig maskinen med en forkert elektrisk ledning eller forkert forlængerledning. Brug aldrig maskinen uden det er tilsluttet en stikkontakt med jordforbindelse, som giver den strøm, der er indikeret på etiketten og er beskyttet af en 10-13 Amp kredsløbsafbryder hvis du har en motor med 230 Volt og -16 Amp, hvis du har en motor med 400 Volt.

Fysiske farer

At kløve brænde skaber særlige fysiske farer. Brug aldrig maskinen medmindre du bærer rigtige sikkerhedshandsker, sikkerhedssko og godkendt øjenbeskyttelse osv. Vær opmærksom på træsplinterne for at undgå skader eller blokering af værktøjet. Prøv aldrig på at kløve brændestykker som er for store eller for små til at passe ordentligt til maskinen. Prøv aldrig på at kløve brænde, som indeholder søm, eller andre metalstykker. Ryd op mens du arbejder. Kløvet træ og træsplinter, kan skabe et farligt arbejdsmiljø. Fortsæt aldrig med at arbejde i et rodet arbejdsområde, som

kan få dig til at glide eller falde. Hold tilskuere væk fra maskinen og lad aldrig personer, som ikke har læst betjeningsvejledningen, bruge værktøjet. Bemærk: Man kan aldrig lave en fuldstændig liste over advarsler. Brugeren skal bruge sin sunde fornuft og bruge maskinen på en sikker måde

Sikkerhedsinstruktioner

Advarsel:

Som med alt maskineri er der visse risici involveret i brugen af dette produkt. Udvisning af respekt og forsigtighed vil formindskede risikoen for personlig skade. Hvis de normale forholdsregler ikke imødekommes, kan det resultere i personlig skade eller beskadigelse af ejendom.

- ⚠ Læs og bliv fortrolig med hele betjeningsvejledningen. Lær maskinens anvendelse og grænser at kende, såvel som specifikke potentielle risici.
- ⚠ Kontroller for beskadigede dele. Før videre brug af maskinen, skal du tjekke skærmen eller andre dele, som kan være beskadigede for at sikre, at produktet vil fungere ordentligt og yde dens tilsluttede funktion. Tjek, at de bevægelige dele kører lige og ikke er beskadigede. Tjek monteringen eller andre forhold, som kan påvirke brugen af brændekløveren. En skærm eller andre dele, som kan være beskadiget, skal repareres og udskiftes.
- ⚠ Sørg for at beskyttelsesskærmen og glideskinner altid er på plads.
- ⚠ Bær altid ørebeskyttelse, øjenbeskyttelse/briller, ansigtsmaske og arbejdshandsker.
- ⚠ Fjern justeringsnøgler/skruenøgler osv. Gør det til vane at tjekke om nøgler, skruenøgler osv. er fjernet fra maskinen før, at du tænder den.
- ⚠ Brug aldrig maskinen, når du er under påvirkning af narkotika, alkohol eller medicin.
- ⚠ Stå aldrig på maskinen. Du kan komme til skade, hvis du falder.
- ⚠ Lad aldrig maskinen køre uden opsyn. Sluk for strømmen. Gå aldrig fra maskinen før den er stoppet helt med at køre.
- ⚠ Fjern altid stikket fra stikkontakten, når du justerer, skifter dele eller reparerer på maskinen.
- ⚠ Sørg for at det elektriske kabel er fuldt beskyttet, og at der ikke er nogen fare for skade af udstyr eller materiale. Undersøg altid kablet nøje før brug og udskift hvis det er beskadiget.
- ⚠ Sørg for at dine hænder er holdt væk fra brændeknuden og kilerne hele tiden. Rør aldrig ved maskinens bevægelige dele, når maskinen er tændt.
- ⚠ Bær ikke smykker eller løst tøj som kan hænge fast i brændekløveren.
- ⚠ Trykket må ikke justeres – derved bortfalder garanti.

Særlige sikkerhedsregler

Advarsel:

Brugen af denne kraftfulde maskine kan skabe særlige farer. Vær ekstra opmærksom for din egen og andres sikkerhed. Grundlæggende sikkerhedsforholdsregler skal altid følges for at mindske risikoen for skade eller farer. Læs denne betjeningsvejledning inden du bruger brændekløveren. Brændekløveren er redskab, som hvis det bruges forkert, kan medføre alvorlige personulykker. Det er derfor vigtigt at du læser og forstår hele betjeningsvejledningen før brug – især tekstafsnit markeret med en advarselstrekant:

- ⚠ Maskinen må kun betjenes af en person.
- ⚠ Brændekløveren er udelukkende beregnet til at kløve træstykker, hvis må svarer til de anbefalede angiver: Længde 25-50 cm. Diameter 8-35 cm.

- ⚠ Prøv aldrig på at kløve brændeknuder, som er større end den anbefalede brændestørrelse. Der må ikke være søm eller andet metal i brændet, da disse kan beskadige maskinen. Brændet skal skæres retvinklet i enden, og alle grene skal fjernes fra træstammen. Skær altid brændet i årernes retning. Du må ikke placere brændet på tværs, da det kan beskadige brændekløveren.
- ⚠ Brugeren skal betjene brændekløveren med begge hænder.
- ⚠ Brug altid sikkerhedsudstyr i form af handsker, arbejdstøvler og godkendte sikkerhedsbriller, når brændekløveren betjenes.
- ⚠ Træ er i modsætning til de fleste andre materialer meget varieret og kan opføre sig forskelligt ved kløvning afhængig af træsort, fugtighed og om det har mange knaster og sidegrene. De fleste træ kløves let uden problemer. Men i nogle tilfælde kan træet være meget hårdt, og brændekløveren skal opbygge ekstra tryk før træet splittes. Det kan betyde at træet "springer" og deler sig med højt tryk. Det samme kan gælde, hvis træet har mange knaster.
- ⚠ Maskinen må kun bruges af voksne, som har læst betjeningsvejledningen før brug. Ingen må bruge maskinen uden at have læst betjeningsvejledningen.
- ⚠ Kløv aldrig to brændeknuder på en gang, da de kan vælte og skabe farer.
- ⚠ Sæt aldrig en ny brændeknude på maskinen før den er færdig med den forrige, da dette er meget farligt.
- ⚠ Når maskinen er i brug, skal personer og dyr holdes væk i en afstand på mindst 5 meter.
- ⚠ Pil aldrig ved brændekløverens beskyttelse og brug den aldrig uden dens beskyttelse.
- ⚠ Tving aldrig brændekløveren til at kløve meget hårdt træ, med cylinderen under tryk i mere end 5 sekunder. Overophedet olie under tryk kan beskadige maskinen. Stop maskinen og prøv igen ved at dreje brændeknuden 90 grader. Hvis træet stadig ikke kan kløves, betyder det, at hårdheden overskrider maskinens evne, og træet må afvises for ikke at beskadige brændekløveren.
- ⚠ Lad aldrig maskinen køre uden opsyn. Stop maskinen og tag stikket ud af kontakten, når du går fra den.
- ⚠ Brugeren må ikke være under påvirkning af alkohol, narkotika, medicin eller være træt. At være frisk er vigtigt for sikkerheden.
- ⚠ Brug ikke maskinen i områder med gas, benzin eller med andre slags brandfarlige materialer.
- ⚠ Tjek altid at den elektriske strømforsyning er identisk med det som står på typeskiltet, og at det elektriske kredsløb er godt beskyttet, og med jordforbindelse.
- ⚠ Åbn aldrig kontaktboksen eller motorskærmen. Hvis det er nødvendigt, skal du kontakte en elektriker eller din forhandler.
- ⚠ Sørg for at maskinen og kablet aldrig er i kontakt med vand. Strømkablet skal behandles forsigtigt, træk ikke i maskinens kabel, når du skal trække det ud af stikkontakten. Hold kablet væk fra høj varme, olie og skarpe genstande.

Elektriske forbindelser

Forbind hovedledningen til en standard elektrisk stikkontakt, som imødekommer de specifikationer som står på typeskiltet.

ADVARSEL! DENNE BRÆNDEKLØVER SKAL HAVE JORDFORBINDELSE

Ved indgreb i det elektriske system, benyt altid en autoriseret el-installatør.

Forlængerledninger

Hvis en forlængerledning skal bruges, skal den have monteret vandtætte stik og undgå at den kommer i berøring med vand.

Da forlængerledningen vil bevirke et fald i spændingen, som vil forhindre motoren i at yde fuld kraft og reducere maskinens funktion, er det vigtigt, at lederne i ledningerne har følgende specifikationer:

0-10 meter – lederens diameter: minimum 1,5 mm².

Brændekløver med 230 og 400 volts motor behøver minimum 16 ampere.

Hvis du er i tvivl kontakt en elektriker. Prøv ikke på selv at lave elektriske reparationer.

Klargøring

Figur 1. Tag brændekløveren ud af emballagen og smør kløvehovedet

Figur 2. Monter hjulene på stangen så flange med smørenippel vender indad.

Figur 3. Sæt fangarme på og fæstne med splitbolte.

Figur 4. **VIGTIGT:** Fjern olie transportdæksel og erstat med medfølgende oliepinde.

Figur 5. Monter aflægningsbakker på begge sider.

Figur 6. Placer kløvepladen på dertilhørende beslag og fastlås med bolt og kontra møtrik.

Figur 7. For sikker transport bruges medfølgende elastik til at holde fangarme på plads.

Figur 8. Kør fangarme ud så træstubbe kan placeres på kløvepladen.

Figur 9. Sæt strøm til via stikkontakten i siden, herefter er brændekløveren klar til brug.

På begge sider af betjeningsgreb er fangarme monteret til at holde imod træstykker, når stemplet går retur.

Montering af ledning i indgang.

når sikkerhedsstop trykkes ned, stopper maskinen. Se figur 10

Vending af fase (kun 400V).

Hvis motoren på brændekløveren kører og stemplet ikke bevæger sig er det typisk fordi den ene af faserne i strømmen vender forkert. Dette kan ændres med en skruetrækker der presses ind i den sprække der er og drej 180 grader. Se figur 11.

Opstart og vedligeholdelse

Smør lidt olie i stempel tunnel på alle 4 sider.

Smøring skal gentages efter hver 4 rummeter.

Husk også at kontrollere oliemængde i tanken.

Olie

Her tjekkes olieniveau ved oliepinde. Olien skal være på et niveau imellem de to markeringsriller. Olietype til supplering: Hydraulik olie

Brug af træholder

På begge sider af brændekløveren sidder en træholder-anordning, som kan holdes ind mod træet. Udover at holde træet fastklemt, kan den også fungere som kontra-holder til fastklemt træ



Fjernelse af fastklemt træ

1. Hvis træet sidder løst fast omkring kilen, kan træholderen bruges til at holde kontra, når træet trækkes med op af kilen.
2. Hvis træet sidder meget fast:
Før kilen op så at træstykket er cirka 5-10 cm over bundpladen og slip håndtagene.
3. Tag et tungt værktøj med skaft, f.eks. en stor hammer eller økse (bagsiden af hovedet) eller blot et større stykke træ, og slå ned på træet der er klemt om kilen. Sørg for at holde god afstand med fødderne, så de ikke rammes af træet der falder af.
4. Vend træstykket og kløv det igen fra modsatte side til træet splittes helt.



ADVARSEL: Kun brugeren af brændekløveren må løsne et fastklemt stykke træ. Andre personer må ikke hjælpe til, da det kan resultere i at farlige situationer opstår.

Anbefalet hydraulisk olie

Vi anbefaler følgende olie til den hydrauliske cylinder (der er påfyldt olie ved levering):

Texaco Texamatic 7045E. Viskositet 33,8
Art. no. 90306479

Eller olie med tilsvarende viskositet.

Betjening

Anbefalet størrelse på brænde

er 8-35 cm kløvediameter / 25-50 cm længde

Størrelsen på brændets diameter er kun vejledende. Et lille stykke brænde kan være svær at kløve, hvis det har knuder og dets fibre er meget stærke. Et større stykke brænde kan kløves, hvis dets fibre er bløde og løse.

Tving aldrig brændekløveren til at kløve meget hårdt træ i mere end 5 sekunder med cylinderen under tryk. Overophedet olie under tryk kan beskadige maskinen. Det er meget vigtigt, at hvis brændekløveren ikke kløver i første forsøg, skal du stoppe maskinen og vende brændeknuden 90 grader. Hvis brændet stadig ikke kan kløves, betyder det

at brændets hårdhed overstiger maskinens evne og brændet skal afvises, så det ikke beskadiger maskinen.

Ved kløvning skal begge betjeningsgreb anvendes.

Variabel kløvelængde 25-50 cm.

Højde justeres ved at begge betjeningsgreb trykkes ned (lodret) til ønsket længde af træstykke, her slippes det ene betjeningsgreb.

Fingerskrue løsnes (vist) og højdestang trækkes op, og fingerskrue strammes igen (vist). Se figur 12

Transport

Transport af maskinen foretages bedst når brændekløveren er placeret i en lodret position.

Stroppen kan holde håndtagene fast under transport

Opbevaring

Brændekløveren opbevares stående lodret.

LÆS VENLIGST FØLGENDE GRUNDIGT

Alle reparationer og udskiftninger skal udføres af et autoriseret serviceværksted og ikke af køberen. Køberen påtager sig alle risici og farer, som opstår ved køberens reparationer, udskiftninger og installationer af disse.

Grundet fortsat produktudvikling, forbeholder Texas A/S sig ret til at forbedre produktet uden at være forpligtiget til at forbedre allerede solgte modeller.

Reklamationsretten og generelle betingelser

Reklamationsperioden regnes fra købsdatoen og er gældende i 2 år for private. Maskiner solgt til erhvervsbenyttelse har 1 års garanti. Reklamationen dækker mangelfuld udførelse dvs. fabrikationsfejl eller materiale- og funktionsfejl.

Forbehold og krav

Normal slitage og udskiftning af sliddele er IKKE omfattet af reklamationsretten.

Sliddele, hvor der IKKE garanteres for holdbarheden over 12 måneder

Reklamationsretten omfatter IKKE fejl eller mangler opstået som følge af:

- Manglende service og vedligeholdelse
- Konstruktionsmæssige ændringer
- At maskinen har været udsat for ydre påvirkning
- Lakskader, skader på skjold, styr, paneler m.m.
- At maskinen er blevet misligholdt eller overbelastet
- Montering/anvendelse af uoriginale reservedele
- Andre forhold, som Texas A/S er uden ansvar for

Hvorvidt en sag er en garantisag eller ej, afgøres i hvert tilfælde af et autoriseret serviceværksted. Din købskvittering er gældende som garantibevis, hvorfor den altid bør gemmes.

Husk: Ved anmodning om garanti reparation, skal art. nr. (f.eks. 90052XXX), årgang og serienummer altid oplyses. Det kan findes på CE-mærket som sidder på skjoldet bag motoren.

GB - Table of Contents - "Original instructions"

Illustrations	2
Warning symbols	7
Identification of symbols	11
Safety instructions	11
Electric connections	12
Extension leads	12
Making the log splitter ready	12
Starting and maintenance	12
Use of log fixture	12
Removal of pinched wood	12
Oil	12
Recommended hydraulic oil	13
Operation	13
Transport	13
Storage	13
Warranty terms and conditions	13
Specifications	23
Trouble shooting	24
EC Declaration of conformity	27

Congratulations on purchasing your new Power split. Please read this instruction manual carefully, especially the safety warnings marked with the symbol:



Spare parts

Spare part drawings for the specific product can be found on our website www.texas.dk If you find the part numbers yourself, it will facilitate more rapid service.

For purchase of spare parts, please contact your dealer. You will find a list of dealers on the Texas website.

Identification of symbols

Standard graphic symbols are used on all machines in order to ensure complete safety of all parts of the log splitter. As these symbols are very important, please read below-mentioned information thoroughly.

Special warning when using this log splitter

Using this powerful tool may create special hazards. Take particular care to safeguard yourself and those around you.

Hydraulic systems.

Never operate this tool if there is a hazard presented by hydraulic fluid. Before using the log splitter, check for hydraulic leaks. Be sure that the tool and your work area is clean and free of oil spills. Hydraulic fluid can create hazards causing you to slip and fall, your hands to slip while using the machine or cause a fire hazard.

Electrical safety.

Never operate this tool if there is an electrical hazard. Never operate a log splitter in wet conditions. Never operate this tool with an improper electric cord or extension cord. Never operate this tool unless you are able to plug it into a properly grounded outlet which supplies power as stated on the type tag and is protected by a 16 Amp circuit switch if you have a machine with a 230 Volt motor and 10 Amp if you have a machine with a 400 Volt motor.

Physical hazards. Log splitting creates special physical hazards. Never operate this tool unless you are wearing proper safety gloves, hard-toed shoes and approved eye protection etc. Watch out for splinters in order to avoid

puncture, injury and jamming the tool. Never try to split logs which are too large or small to fit properly within the tool. Never attempt to split logs containing nails, wires or other debris. Clean up as you work, accumulated split wood and wood chips can create a hazardous work environment. Never continue to work in a cluttered work area which may make you slip, trap or fall. Keep onlookers away from the tool and never allow unauthorized persons to operate this tool.

NOTICE. No list of warning can include everything. The operator must use common sense and operate the log splitter in a safe manner.

Safety instructions

Warning:

As with all machinery there are certain hazards involved with the operation and use. Exercising respect and caution will lessen the risk of personal injury considerably. However, if normal safety precautions are overlooked or ignored it might result in personal injury to the operator or damage of property. The log splitter is a tool which, if used wrongly, can cause serious accidents. It is therefore important that you read and understand the user manual before using the tool, especially the safety warnings marked with the symbol:

- ⚠ Read and become familiar with the entire user manual. Learn the machine's applications and limitations as well as the specific potential hazards particular to it.
- ⚠ The log splitter is only intended for splitting logs of wood, if the size corresponds to the recommended indicates: Length 25-50 cm. Diameter 8-35 cm.
- ⚠ Control damaged parts. Before further use of the machine, a guard or other part that may be damaged shall be inspected to ensure that it will operate properly and perform in its intended function. Check for alignment of the moving parts, breakage of parts, mounting, or any other conditions that may affect its operation. A guard or other parts that are damaged should be properly repaired or replaced.
- ⚠ Always wear safety gear, eye protection, gloves and work boots when operating the log splitter.
- ⚠ Wood, unlike most other materials, is very varied and can behave differently when splitting depending on the type of wood, moisture and whether it has many knots and side branches. Most wood is easily cleaved without problems. However, in some cases, the wood can be very hard, and the log splitter must build up extra pressure before the wood splits. This can mean that the wood "jumps" and divides with high pressure. The same can apply if the tree has many knots.
- ⚠ Disconnect the machine before servicing it and before replacing any parts such as blades, bits, cutters etc.
- ⚠ Keep guards and slide bars in place and in working order.
- ⚠ Always carry ear protectors/defenders and eye protection/goggles, face protection and working gloves.
- ⚠ Always remove adjusting keys/spanners etc. Form habit of checking to ensure that keys and spanners etc. are removed from the machine before turning it on.
- ⚠ Never use the machine under influence of drugs, alcohol or medication.
- ⚠ You must never stand on the machine, injury could occur in case of a fall.
- ⚠ You must never leave the machine running unattended. Always turn the power off. Don't leave the machine until it comes to a complete stop.
- ⚠ Always remove the plug from the electric outlet when adjusting, changing parts or repairing the machine.
- ⚠ Ensure that the electric cable is fully protected and there is no danger of damage of equipment or materials.

Always inspect the cable thoroughly before use and replace if any damage is apparent.

⚠ Keep your hands well clear of the log, pusher and wedge at all times. Never touch the moving parts of the machine when the machine is switched on.

⚠ Do not wear any jewelry or loose clothing that could be snagged by the log splitter.

Electric connections

Connect the main lead to a standard electric outlet, which equals the specification listed on the type tag/name plate.

WARNING! THIS APPLIANCE MUST HAVE A GROUND CONNECTION

Interference with the electric system, can be dangerous, always contact a qualified electrician.

Extension leads

If an extension cable is to be used, always make sure water proof cables are used and that the connector is kept well clear of any water.

Since the cable will produce a voltage drop, that will prevent the engine from supplying full power and reduce the machine's function, it is essential that the conductors in the cable conform the following specifications.

0-10 meters - diameter of conductor - 1,5 mm².

Log splitters with 230 and 400 volts requires a minimum of 16 amperes

If any doubts please consult a qualified electrician. Do not attempt any electrical repairs yourself.

Making the log splitter ready

Picture 1. Remove the log splitter from its packaging and lubricate the head.

Picture 2. Mount the wheels on the rod with the flange facing inwards. Then insert the locking pin.

Picture 3. Mount the arms on each side and insert the locking-bolt. Secure these with the locking pins.

Picture 4. IMPORTANT: Remove the oil-cap used during transport and replace it with the supplied oil-cap with the dipstick.

Picture 5. Attach the side-trays on both sides.

Picture 6. Place the splitting-plate into the bracket and fasten it with the bolt and locking-nut.

Picture 7. When transporting the product, use the supplied elastic band to fasten the arms.

Picture 8. Unfold the arms to the sides, to be able to place a log on the splitting-plate.

Picture 9. Power on the product using the power-inlet on the side and push the green button. The product is now ready to use.

When the safety button is pressed down, the machine stops.
Picture 10

Turning the phase (Only 400V)

If the engine powers on, but the piston won't retract, the fault could be wrong power phases. To turn it, use a flatheaded screwdriver push it into the slit and turn it 180 degrees.

Picture 11

Starting and maintenance

Lubricate with some oil in the piston tunnel on all 4 sides.

Lubrication shall be repeated after every 4 cubic meters.

Also remember to inspect the oil level in the tank.

Use of log fixture

On both control handles is a log fixture device which can be held against the wood. In addition to keeping the wood clamped, it can also be used as a counter-holder for clamped wood.



Removal of pinched wood

If a piece of wood gets stuck on the wedge, remove it as instructed below:

1. If the wood is loosely fastened around the wedge, the wooden holder can be used to counter hold when the wood is pulled up by the wedge.
2. If the wood is very stuck: Move the wedge up so that the piece of wood is approximately 5-10 cm above the base plate and release the control handles
3. Take a heavy tool with a handle, e.g. a large hammer or ax (the back of the head) or just a larger piece of wood and hit it on the wood that is pinched around the wedge. Make sure to keep a good distance with your feet so that they are not hit by the falling wood.
4. Turn the piece of wood over and split it again from the opposite side until the wood is completely split.



WARNING: Only the user of the log splitter may loosen a pinched piece of wood. Other people must not help as it can result in dangerous situations.

Oil

The oil level is checked by the means of the oil dipstick. The oil level has to be in between the two marks.
Oil type for supplement: hydraulic oil.

Recommended hydraulic oil

We recommend the following oil to the hydraulic cylinder (Oil is refilled on delivery!):
Texamatic 7045, viscosity 33,8. Art. no. 90306479.

Or oil with corresponding viscosity

Operation

The log splitter may only be used by one person!

Recommended size of logs to be split

Recommended size of logs are diameters from 8 to 35 cm. The diameter of the log is only indicative. A small piece of wood can be difficult to split if it has knots or if its fibres are very tough. A larger piece of wood can be split if its fibres are smooth and loose.

Never force the log splitter to split more than 5 seconds with the cylinder under pressure in order to split excessively hard wood. Overheated oil under pressure may damage the machine. It is very important that if the log splitter does not split in the first attempt, please stop the machine and rotate the log 90 degrees. If the wood still cannot be split, it means that the hardness of the wood exceeds the capacity of the machine and it must be rejected in order not to damage the log splitter.

When splitting both handles shall be used as shown on picture.

Variable splitting length from 25-50 cm. Height is adjusted by pushing down both handles (vertically) to the requested size of wood. Here you let go of one of the handles. Loosen the knurled nut (shown) and the bar indicating the height is pulled up and the knurled nut is refastened (shown).
Picture 12

Transport

Transport the machine while the log splitter is in a horizontal position.

The strap can fasten the handles during transport.

Storage

The log splitter is to be stored in a vertical position.

PLEASE READ THE FOLLOWING CAREFULLY

ALL REPAIRS AND REPLACEMENTS MUST BE CARRIED OUT BY AN AUTHORIZED DEALER AND NOT BY THE PURCHASER. THE PURCHASER ASSUMES ALL RISKS AND LIABILITIES ARISING OUT OF HIS OR HER REPAIRS TO THE ORIGINAL PRODUCT OR REPLACEMENT OF PARTS THERETO OR INSTALLATION OF THESE.

Due to continued product development Texas A/S reserves the right to improve the product without improving already sold models.

Warranty terms and conditions

The warranty period is 2 years for private end users in EU countries.

Products sold for commercial use, only have a warranty period of 1 year.

The warranty covers material and/or fabrication faults.

Restrictions and requirements

Normal wear and replacement of wearing parts are NOT covered by the warranty.

Wearing parts, which are NOT covered for more than 12 months.

The warranty does NOT cover damages/faults caused by:

- Lack of service and maintenance
- Structural changes
- Exposure to unusual external conditions
- Damages to the bodywork, deck, handles, panels etc.
- If the machine has been improperly used or overloaded
- Use of unoriginal spare parts.
- Other conditions where Texas cannot be held responsible.

Whether a case is a warranty claim or not is determined in each case by an authorized service center.

Your receipt is your warranty note, why it should always be kept safe.

REMEMBER: The purchase of spare parts as well as any request for warranty repair, art. no. (e.g. 90052XXX), year and serial number should always be informed. It can be found on the CE-label on the machine!

** We reserve the right to change the conditions and accept no liability for any misprints*

DE - Inhalt "Übersetzung der Originalbetriebsanleitung"

Abbildungen	2
Warnsymbole	7
Sicherheitshinweise.....	14
Elektrischer Anschluß.....	14
Montageanleitung.....	15
Anwendung	15
Nutzung der Holzfixierung.....	15
Entfernung von eingeklemmtem Holz.....	15
Öl.....	15
Empfohlenes hydraulisches Öl.....	16
Transport.....	16
Standard-Gewährleistungsbedingungen	16
Spezifikationen	23
Fehlersuche.....	25
EU-Konformitätserklärung.....	27

Standardisierte Symbole helfen Ihnen, die Gefahrenpunkte am Gerät zu sehen und entsprechend zu reagieren. Verhalten Sie sich gemäß den Anleitungen!



Sicherheitshinweise

- Wichtig -

Lesen Sie diese Sicherheitshinweise aufmerksam durch und halten Sie sich daran. Von jedem technischen Gerät kann eine Gefahr für Körper und Gesundheit ausgehen, wenn die Bedienung nicht ordnungsgemäß erfolgt. Zu Ihrer eigenen und zur Sicherheit Dritter, müssen Sie den folgenden Punkte Beachtung schenken und diese gewissenhaft umsetzen. Der Holzspalter ist ein Werkzeug, das bei falscher Anwendung schwere Unfälle verursachen kann. Es ist daher wichtig, dass Sie vor der Verwendung des Werkzeugs die Bedienungsanleitung lesen und verstehen, insbesondere die mit dem Symbol gekennzeichneten Sicherheitshinweise:

- ⚠ Lesen Sie die Bedienungsanleitung und machen Sie sich mit der Bedienung des Gerätes vertraut.
- ⚠ Der Holzspalter ist nur zum Spalten von Holzstämmen bestimmt, wenn die Größe den empfohlenen Angaben entspricht: Länge 25-50 cm. Durchmesser 8-35 cm
- ⚠ Bei geringsten Unsicherheiten fragen Sie unbedingt Ihren Händler.
- ⚠ Tragen Sie immer Schutzausrüstung, Augenschutz, Handschuhe und Arbeitstiefel, wenn Sie den Holzspalter bedienen.
- ⚠ Holz ist im Gegensatz zu den meisten anderen Materialien sehr vielfältig und kann sich beim Spalten je nach Holzart, Feuchtigkeit und ob es viele Äste und Seitenäste hat, unterschiedlich verhalten. Die meisten Hölzer lassen sich problemlos spalten. In einigen Fällen kann das Holz jedoch sehr hart sein und der Holzspalter muss zusätzlichen Druck aufbauen, bevor das Holz spaltet. Dies kann dazu führen, dass das Holz mit hohem Druck "springt" und sich teilt. Das gleiche kann gelten, wenn der Baum viele Äste hat.
- ⚠ Vor jedem Gebrauch muss der Holzspalter auf Beschädigungen hin überprüft werden. Lassen Sie das Gerät OHNE Holz einmal ganz ausfahren um zu sehen, ob der Schlitten einwandfrei funktioniert. Achten Sie auf beschädigte Kabel oder gar Ölaustritte. Wenn Sie sich nicht sicher sind, kontaktieren Sie entweder Ihren Händler oder im Zweifelsfall uns.
- ⚠ Halten Sie das Gerät sauber. Achten Sie darauf dass Holzsplitter nicht in die Führungen geraten.
- ⚠ Verwenden Sie während der Arbeit mit dem Holzspalter Schutzkleidung. Einige Hölzer neigen zum plötzlichen Auseinanderbrechen. Tragen Sie keine Kleidung oder Schmuck, der durch Herabhängen in den Holzspalter

geraten kann. Stecken Sie lange Haare hoch, damit sich diese nicht im Werkzeug verfangen.

- ⚠ Schalten Sie die Maschine aus bevor Sie diese verlassen. Lassen Sie die Maschine nicht unbeobachtet. Halten Sie Personen und besonders Kinder von der Maschine fern, wenn gearbeitet wird. Ein Sicherheitsradius von 5m muss eingehalten werden um nicht von plötzlich reißendem Holz getroffen zu werden.
- ⚠ Prüfen Sie das Holz vor dem Spalten auf Nägel oder eingeschlagene Fremdkörper. Entfernen Sie diese vor dem Spalten.
- ⚠ Spalten Sie NIEMALS das Holz quer zum Faserverlauf. Das Holz wird bersten und ggf. wie ein Geschoß links und rechts vom Holzspalter wegfliegen. GRUNDSÄTZLICH muss das Holz mit den Stirnseiten (Schnittseiten) zum Werkzeug hin, eingelegt werden. Sie erkennen die richtige Richtung des Faserverlaufs daran, dass Sie die Ringe im Schnittbild erkennen können. Ist das Holz z.B. quer zum Faserverlauf gesägt, erkennen Sie nur in Längsrichtung verlaufende Fasern.
- ⚠ Sollte Sie dieser Abschnitt etwas verunsichert haben, fragen Sie Ihren Händler oder uns.
- ⚠ Brechen Sie jeden Spaltversuch ab, wenn sich das Holz auf der Maschine verschiebt oder das Spaltergebnis nicht richtig ist (Spaltbildung nicht mittig sondern direkt zum Rand hin).
- ⚠ Greifen Sie NIEMALS in die laufende Maschine. Auch nicht um ein Holz während des Spaltens festzuhalten.
- ⚠ Führen Sie NIEMALS konstruktive Veränderungen an der Maschine durch. Wenn etwas nicht ordnungsgemäß funktioniert, kontaktieren Sie Ihren Kundendienst.
- ⚠ Wenn der Holzspalter aus irgendeinem Grund das Holz nicht spalten kann, versuchen Sie es nicht mit Gewalt, sondern nehmen Sie ein anderes Holz. Hat der Spaltdruck Ihrer Meinung nach nachgelassen, kontaktieren Sie den Händler für eine Fehlerdiagnose.
- ⚠ WICHTIG!!!! Verwenden Sie den Holzspalter nur für den Zweck des Holzspaltens. Er ist nur hierfür konzipiert. Zweckentfremdung kann Verletzungen an Personen oder Beschädigungen an Objekten und dem Holzspalter selbst verursachen!
- ⚠ Sie sind für ihr Wohl und Gesundheit selbst verantwortlich. Setzen Sie sich niemals einer Gefahr aus. Arbeiten Sie nicht alkoholisiert oder unter Drogen- bzw. Medikamenteneinfluß. Arbeiten Sie mit höchster Konzentration und beobachten Sie die Arbeitsweise des Gerätes um im rechten Moment zu Stoppen.
- ⚠ Nicht eingewiesene Personen dürfen nicht mit der Maschine arbeiten. Halten Sie diese fern.

Elektrischer Anschluß

Verbinden Sie das Gerät mit einem Stromanschluß der die geforderten Spezifikationen erfüllt.

Achtung: Der Stromanschluß und die Stromleitung muss geerdet sein.

Verwenden Sie nur geeignete Kabel für den Außeneinsatz. Der Stromanschluß muss spritzwassergeschützt sein und die einschlägigen Normen erfüllen.

Verwenden Sie ausschließlich Kabel die mit einer Leistung höher als die des Gerätes angegeben sind.

Verwenden Sie nie Verlängerungskabel, die mehr als 10 Meter lang sind

Wenn Zweifel, bitte, einen qualifizierten Elektriker konsultieren. Versuchen Sie elektrische Instandsetzungen nicht selbst.

Montageanleitung

Bild 1. Nehmen Sie den Holzspalter aus der Verpackung und schmieren Sie das Spaltmesser.

Bild 2. Montieren Sie die Räder auf der Stange und Schließen Sie mit Sicherungsstifte.

Bild 3. Montieren Sie die Fangarme auf jeder Seite und setzen Sie den Verriegelungsbolzen ein. Sichern Sie diese mit den Sicherungsstiften.

Bild 4. WICHTIG: entfernen Sie die Ölkappe, die während des Transports verwendet wird, und ersetzen Sie sie durch die mitgelieferte Ölkappe mit dem Ölmesstab.

Bild 5. Befestigen Sie die Seitenablagen auf beiden Seiten.

Bild 6. Legen Sie die Schneidplatte in die Halterung und befestigen Sie mit der Schraube und der Sicherungsmutter.

Bild 7. Verwenden Sie zum Transportieren des Holzspalter das mitgelieferte Gummiband, um die Fangarme zu befestigen.

Bild 8. Klappen Sie die Fangarme zu den Seiten aus, um einen Baumstamm auf die Schneidplatte legen zu können.

Bild 9. Schalten Sie die Stromversorgung ein, indem Sie das Netzkabel in die Steckdose stecken und den grünen Knopf drücken. Der Holzspalter ist jetzt einsatzbereit.

Bild 10. Wenn der Sicherheitstaster gedrückt wird, stoppt die Maschine.

Bild 11 Drehung der Phase (nur 400V)

Wenn der Motor anspringt, aber der Kolben sich nicht zurückzieht, könnte der Fehler falsche Leistungsphasen sein. Um es zu drehen, verwenden Sie einen Flachkopfschraubendreher, schieben Sie es in den Schlitz und drehen Sie es um 180 Grad.

Anwendung

Der Holzspalter darf nur von einer Person bedient werden!

Mögliche Holzgrößen

Der Durchmesser des Holzes ist nur bezeichnend. Ein kleines Stück Holz kann schwierig sein, sich zu teilen, wenn es Knoten hat oder wenn seine Fasern sehr zäh sind. Ein größeres Stück Holz kann geteilt werden, wenn seine Fasern glatt und lose sind. Bei harten Hölzern ist es wichtig, das Sie niemals länger als 5 Sekunden gegen Überdruck arbeiten (lautes Zischgeräusch aus dem Gerät). Überhitztes Öl unter Druck kann die Maschine beschädigen. Es ist sehr wichtig das, wenn sich das Holz nicht beim ersten Versuch teilt. Es um 90 Grad zu drehen um es erneut zu versuchen. Wenn das Holz immer noch nicht geteilt werden kann, bedeutet es, dass die Härte vom Holz die Kapazität der Maschine übersteigt.

Verwenden Sie nur Hölzer die SICHER fixiert werden können und den Holzspalter nicht überfordern.

Empfohlener Brennholz Durchmesser sind 8-35 cm

Bei der Arbeit müssen beide Hebel benutzt werden. Stellen Sie den Holzblock auf den Arbeitstisch. Klemmen Sie das Holz mit den Hebeln ein um es sicher zwischen den Klauen zu fixieren. Drücken Sie nun gleichzeitig die Inneren Hebel herunter. Das Werkzeug fährt nun Abwärts. Fahren sie vorsichtig an das Holz heran.

Prüfen Sie ob der Keil gerade in das Holz eintaucht. Spalten Sie das Holz durch.

Um die Variable Spalthöhe von 25-50 cm einzustellen, fahren Sie Den Keil bis in die gewünschte Höhe. Lassen Sie nun Einen Hebel los. Der Keil stoppt. Stellen Sie nun die Verstellmutter fest.

Der keil wird nun immer an der gewünschten Stelle Stoppen. (Bild 12.)

Nutzung der Holzfixierung

Am beiden Steuergriffe befindet sich eine Blockier Vorrichtung, die gegen das Holz gedrückt werden kann. Neben dem Spannen des Holzes kann er auch als Gegenhalter für eingespanntes Holz verwendet werden.



Entfernung von eingeklemmtem Holz

Wenn ein Stück Holz am Keil hängen bleibt, entfernen Sie es wie unten beschrieben:

1. Wenn das Holz lose um den Keil herum befestigt ist, kann der Holzfixierung zum Gegenhalten verwendet werden, wenn das Holz vom Keil nach oben gezogen wird.
2. Wenn das Holz stark klemmt: Schieben Sie den Keil nach oben, sodass sich das Holzstück ca. 5-10 cm über der Grundplatte befindet und lassen Sie die Bediengriffe los.
3. Nehmen Sie ein schweres Werkzeug mit Griff, z.B. einen großen Hammer oder eine Axt (der Hinterkopf) oder einfach ein größeres Stück Holz und schlagen Sie es auf das Holz, das um den Keil geklemmt wird. Achten Sie darauf, mit den Füßen einen guten Abstand zu halten, damit sie nicht vom herabfallenden Holz getroffen werden.
4. Drehen Sie das Holzstück um und spalten Sie es von der gegenüberliegenden Seite erneut, bis das Holz vollständig gespalten ist.



WARNUNG: Nur der Benutzer des Holzspalters darf ein eingeklemmtes Holzstück lösen. Andere Personen dürfen nicht helfen, da es sonst zu gefährlichen Situationen kommen kann.

Öl

Achten Sie immer darauf das genügend Öl im Öltank ist. Messen Sie den Ölstand Mit dem Peilstab am Verschlussdeckel.

Empfohlenes hydraulisches Öl

Wir empfehlen das folgende Öl
(Öl ist bei Lieferung nachgefüllt):

Texamatic 7045. Art. Nr. 90306479

Transport

Transportieren Sie den Holzspalter immer in stehender Position. Fixieren alle beweglichen Teile um Verletzungen zu vermeiden.

Standard-Gewährleistungsbedingungen

Die Gewährleistungsfrist beträgt zwei Jahre für private Endanwender in EU-Ländern.
Bei kommerzieller Nutzung beträgt die Gewährleistungsfrist nur ein Jahr.

Die Gewährleistung deckt Material- und/oder Herstellungsfehler ab.

Einschränkungen und Anforderungen

Normaler Verschleiß und Austausch von Verschleißteilen fallen NICHT unter die Gewährleistungsregelung.

Die Gewährleistung erstreckt sich NICHT über Schäden/Mängel hervorgerufen durch:

- Mangelnde Wartung und Instandhaltung
- Strukturelle Veränderungen
- Ungewöhnliche äußere Bedingungen
- Unsachgemäße Verwendung oder Überladung
- Verwendung von nicht originalen Ersatzteilen.
- Andere Bedingungen, für die Texas nicht verantwortlich gemacht werden kann.

Inwieweit es sich bei einem Schaden um einen Garantiefall handelt oder nicht, wird von einer autorisierten Fachwerkstatt entschieden.

Ihre Einkaufsquittung gilt als Garantieschein, weshalb sie sorgfältig aufbewahrt werden sollte.

BEACHTEN SIE: Beim Kauf von Ersatzteilen oder der Anfrage nach Garantiereparaturen geben Sie bitte immer Jahre, Art. no. (90052XXX) und Seriennummer an. Sie sind auf dem CE-Etikett auf der Maschine zu finden!

** Wir behalten uns das Recht vor, Bedingungen zu ändern und übernehmen keinerlei Haftung für Druckfehler*

FR - Sommaire "Traduction de la notice originale"

Illustrations	2
Symboles d'avertissement.....	7
Identification des symboles	17
Consignes de sécurité.....	17
Branchements électriques.....	18
Rallonges électriques.....	18
Préparer le fendeur de bûche.....	18
Démarrage et maintenance.....	18
Utilisation dispositif de fixation des bûches	18
Enlèvement du bois coince.....	18
Huile	19
Fonctionnement.....	19
Transport.....	19
Entreposage	19
Caractéristiques techniques	23
Diagnostic de pannes.....	25
Déclaration de conformité UE.....	27

Nous vous félicitons pour l'achat de votre nouvelle motoculteur. Veuillez lire attentivement ce manuel d'instructions et notamment les avertissements de sécurité signalés par ce symbole :



Identification des symboles

Des pictogrammes standard sont utilisés sur toutes les machines afin de garantir la sécurité totale de toutes les pièces du fendeur. Ces pictogrammes étant très importants, veuillez lire les informations ci-dessous en intégralité.

Avertissement particulier relatif à l'utilisation du fendeur de bûche

Utiliser cet outil puissant peut engendrer des risques particuliers. Veuillez particulièrement à vous protéger vous et les personnes autour de vous.

Systèmes hydrauliques. N'utilisez jamais cet outil si le fluide hydraulique présente un risque. Avant d'utiliser le fendeur de bûche, vérifiez qu'il n'y a pas de fuites hydrauliques. Assurez-vous que l'outil et votre zone de travail sont propres et exempts de fuites d'huile. Le fluide hydraulique peut vous faire glisser et chuter, faire glisser vos mains quand vous utilisez la machine ou entraîner un risque d'incendie.

Sécurité électrique. N'utilisez jamais cet outil s'il y a un risque électrique. N'utilisez jamais le fendeur de bûche dans des conditions humides. N'utilisez jamais cet outil avec un câble électrique inadéquat ou une rallonge électrique. N'utilisez jamais cet outil à moins de pouvoir le brancher à une prise correctement raccordée à la terre fournissant du courant comme indiqué sur la plaque signalétique et protégée par un interrupteur de circuit de 16 A si vous avez une machine avec un moteur de 230 V et 10 A si vous avez une machine avec un moteur de 400 V.

Risques physiques. Fendre des bûches engendre des risques physiques particuliers. N'utilisez jamais cet outil sauf si vous portez des gants de sécurité, des chaussures coquées, des protections pour les yeux, etc. adéquats. Attention aux éclats afin d'éviter perforations et blessures et de bloquer l'outil. N'essayez jamais de fendre des bûches trop larges ou trop petites pour s'adapter correctement à l'outil. N'essayez jamais de fendre des bûches comportant clous, câbles et autres débris. Nettoyez pendant que vous travaillez. Les éclats et copeaux accumulés peuvent engendrer un environnement de

travail dangereux. Ne continuez jamais à travailler dans un environnement encombré pouvant vous faire glisser, attraper ou tomber. Tenir toute personne à l'écart de l'outil et interdisez aux personnes non autorisées d'utiliser cet outil.

NOTE. Aucune liste d'avertissement ne saurait être exhaustive. L'opérateur doit faire preuve de bon sens et utiliser le fendeur de bûche de manière sûre.

Consignes de sécurité

Attention :

comme avec toutes les machines, il existe certains risques liés à l'utilisation. Faire preuve de respect et d'attention diminuera considérablement le risque de blessure personnelle. Si toutefois les précautions de sécurité sont négligées ou ignorées, cela peut entraîner une blessure personnelle de l'opérateur ou endommager des biens. Avant de démarrer ou d'utiliser la fendeuse de bûches, lisez les instructions ci-dessous et toutes les informations de sécurité. Le non-respect de ces instructions peut entraîner des dommages matériels ou des blessures pour l'opérateur ou les personnes se trouvant à proximité. Faites attention aux avertissements de sécurité marqués du symbole :

- ⚠ Lisez et connaissez l'intégralité du manuel de l'utilisateur. Apprenez les applications et limitations de la machine ainsi que les risques particuliers potentiels qui s'y rapportent.
- ⚠ La fendeuse de bûches est uniquement destinée à fendre des bûches de bois, si la taille correspond à celle recommandée indiquée : Longueur 25-50 cm. Diamètre 8-35 cm
- ⚠ Contrôlez les pièces endommagées. Avant d'utiliser la machine, une protection ou tout autre pièce pouvant être endommagée devra être inspectée pour garantir qu'elle fonctionnera correctement et accomplira sa fonction. Vérifiez l'alignement des pièces mobiles, la rupture de pièces, le montage ou tout autre problème pouvant affecter son fonctionnement. Une protection ou toute autre pièce endommagée doit être réparée correctement ou remplacée.
- ⚠ Portez toujours un équipement de sécurité, des lunettes de protection, des gants et des bottes de travail lorsque vous utilisez la fendeuse de bûches.
- ⚠ Le bois, contrairement à la plupart des autres matériaux, est très varié et peut se comporter différemment lors du fendage selon le type de bois, l'humidité et s'il présente de nombreux nœuds et branches latérales. La plupart des bois se fendent facilement sans problème. Cependant, dans certains cas, le bois peut être très dur et le fendeur de bois doit accumuler une pression supplémentaire avant que le bois ne se fende. Cela peut signifier que le bois "saute" et se divise avec une pression élevée.
- ⚠ Débranchez la machine avant maintenance et avant de remplacer toute pièce.
- ⚠ Gardez les protections et glissières en place et en ordre de fonctionnement.
- ⚠ Portez toujours des protège-oreilles / casques antibruit ou des protections des yeux / lunettes de sécurité, une protection du visage et des gants de travail.
- ⚠ Retirez toujours les clés de réglage, etc. Prenez l'habitude de vérifier que les clés, etc. sont retirées de la machine avant de la mettre en marche.
- ⚠ N'utilisez jamais la machine sous l'influence de drogues, d'alcool ou de médicaments.
- ⚠ Ne vous tenez jamais sur la machine, vous pourriez vous blesser en cas de chute.
- ⚠ Ne laissez jamais la machine fonctionner sans surveillance. Coupez toujours l'alimentation. Ne quittez

jamais la machine avant qu'elle soit complètement arrêtée.

- ⚠ Retirez toujours la prise quand vous effectuez un réglage, remplacez des pièces ou réparez la machine.
- ⚠ Assurez-vous que le câble électrique est bien protégé et qu'il n'y a pas de risque de dommage de l'équipement ou des matériels. Inspectez toujours le câble en entier avant utilisation et remplacez-le si des dommages sont visibles.
- ⚠ Tenez en permanence vos mains à distance de la bûche, du vérin et du coin. Ne touchez jamais les pièces mobiles de la machine quand elle est sous tension.
- ⚠ Ne portez pas de bijoux ou de vêtements amples pouvant être happés dans le fendeur de bûche.

Branchements électriques

Branchez le cordon à une prise électrique standard équivalente aux spécifications mentionnées sur la plaque signalétique.

ATTENTION ! L'APPAREIL DOIT ÊTRE RACCORDÉ À LA TERRE

Les interventions sur le système électrique peuvent être dangereuses. Contactez toujours un électricien qualifié.

Rallonges électriques

Si une rallonge électrique doit être utilisée, assurez-vous toujours que des câbles étanches sont utilisés et que le connecteur est bien tenu à l'écart de l'eau. Comme le câble produira une baisse de tension qui empêchera le moteur de fournir la puissance complète et amoindrira le fonctionnement de la machine, il est essentiel que les conducteurs dans le câble soient conformes aux spécifications suivantes.

0-10 mètres - section du conducteur - 1,5 mm²
Les fendeurs de bûche avec un moteur de 400 V n'auront pas ce problème.

Un fendeur de bûche avec un moteur de 230 V absorbe 16 ampères.
Un fendeur de bûche avec un moteur de 400 V absorbe 10 ampères.

En cas de doute, veuillez consulter un électricien qualifié. N'essayez pas de réaliser vous-même des réparations électriques.

Préparer le fendeur de bûche

Image 1. Retirez la fendeuse de bois de son emballage et lubrifiez la tête.

Image 2. Monter les roues sur la tige avec la bride tournée vers l'intérieur. Ensuite, insérez la goupille de verrouillage.

Image 3. Montez les bras de chaque côté et insérez le boulon de verrouillage. Sécurisez-les avec les goupilles de verrouillage.

Image 4. **IMPORTANT** : Retirez le bouchon d'huile utilisé pendant le transport et remplacez-le par le bouchon d'huile fourni avec la jauge.

Image 5. Fixez les bacs latéraux des deux côtés.

Image 6. Placez la plaque de fendage dans le support et fixez-la à l'aide du boulon et de l'écrou de blocage.

Image 7. Lors du transport du produit, utilisez les bandes élastiques fournies pour fixer les bras.

Image 8. Dépliez les bras sur les côtés pour pouvoir placer une bûche sur la plaque de fendage.

Image 9. Mettez le produit sous tension à l'aide de l'entrée d'alimentation latérale et appuyez sur le bouton vert. Le produit est maintenant prêt à être utilisé.

Lorsque le bouton de sécurité est enfoncé, la machine s'arrête. Image 10

Tournant la phase (seulement 400V)

Si le moteur est mis sous tension mais que le piston ne se rétracte pas, il se peut que le défaut soit dû à une mauvaise phase de puissance. Pour le tourner, utilisez un tournevis à tête plate, poussez-le dans la fente et tournez-le à 180 degrés. Image 11

Démarrage et maintenance

Lubrifiez avec un peu d'huile sur les 4 côtés dans le tunnel du vérin.

Lubrifiez également avec un peu d'huile sur les 4 côtés supérieurs.
La lubrification doit être répétée tous les 4 mètres cubes.

Pensez aussi à inspecter le niveau d'huile dans le réservoir.

Utilisation dispositif de fixation des bûches

Sur la poignée de commande se trouve un dispositif de fixation des bûches qui peut être maintenu contre le bois. En plus de maintenir le bois serré, il peut également être utilisé comme contre-support pour le bois serré.



Enlèvement du bois coincé

Si un morceau de bois se coince sur la cale, retirez-le comme indiqué ci-dessous

1. Si le bois est fixé de manière lâche autour du cale, le support en bois peut être utilisé pour tenir le comptoir lorsque le bois est tiré vers le haut par le cale.
2. Si le bois est très collé:
Déplacez la cale vers le haut de manière à ce que le morceau de bois se trouve à environ 5 à 10 cm au-dessus de la plaque de base et relâchez les poignées.
3. Prenez un outil lourd avec un manche, par ex. un gros marteau ou une hache (l'arrière de la tête) ou juste un plus gros morceau de bois, et frappez le bois qui est pincé autour du coin. Assurez-vous de garder une

bonne distance avec vos pieds afin qu'ils ne soient pas touchés par l'arbre qui tombe.

4. Retournez le morceau de bois et fendez-le à nouveau du côté opposé jusqu'à ce que le bois soit complètement fendu.

⚠ AVERTISSEMENT: Seul l'utilisateur de la fendeuse de bûches doit desserrer un morceau de bois coincé. Les autres personnes ne doivent pas aider car cela peut conduire à des situations dangereuses.

Huile

Le niveau d'huile peut être contrôlé à l'aide de la jauge rouge. Type d'huile pour complément : huile hydraulique, indice de viscosité 32.

Fonctionnement

Taille recommandée des bûches à fendre

Le diamètre des bûches est purement indicatif. Une petite pièce de bois peut être difficile à fendre si elle comporte des nœuds ou si ses fibres sont très dures. Une pièce de bois plus grande peut être fendue si ses fibres sont molles et souples.

Ne forcez jamais le fendeur de bûche à fendre plus de 5 secondes avec le vérin sous pression afin de fendre du bois excessivement dur. Une huile surchauffée et sous pression peut endommager la machine. Très important : si le fendeur de bûche ne fend pas au premier essai, veuillez arrêter la machine et tourner la bûche de 90 degrés. Si le bois ne peut toujours pas être fendu, cela signifie que la dureté du bois excède la capacité de la machine et qu'il doit être retiré afin de ne pas abîmer le fendeur de bûche.

Quand vous fendez du bois, utilisez les deux poignées comme illustré sur la photo.

Longueur de fendage variable de 10 à 105 cm. La hauteur est réglable en poussant les deux poignées vers le bas (verticalement) à la taille demandée du bois. Pour cela lâchez une des poignées (indiquée avec une flèche). Desserrez l'écrou moleté (indiqué). La barre indiquant la hauteur est remontée et l'écrou moleté est resserré (indiqué).

Un fendeur en croix est disponible en accessoire supplémentaire.

Transport

Transportez la machine quand le fendeur de bûche est à l'horizontale.

La sangle peut attacher les poignées pendant le transport.

Entreposage

Le fendeur de bûche doit être entreposé à la verticale.

VEUILLEZ LIRE CECI ATTENTIVEMENT

TOUTES LES RÉPARATIONS ET REMPLACEMENTS DOIVENT ÊTRE EFFECTUÉS PAR UN REVENDEUR AUTORISÉ ET NON PAR L'ACHETEUR. L'ACHETEUR ASSUMERA TOUS LES RISQUES ET RESPONSABILITÉS DÉCOULANT DE SES RÉPARATIONS DU PRODUIT D'ORIGINE OU REMPLACEMENT DE PIÈCES OU INSTALLATION DE CELLES-CI.

En raison d'un développement permanent de ses produits, AMR se réserve le droit d'améliorer le produit sans améliorer les modèles déjà vendus.

Termes et conditions de la garantie standard

La période de garantie est de 2 ans pour les utilisateurs finaux privés dans les pays de l'UE.

Les produits vendus pour un usage commercial ne bénéficient que d'une période de garantie d'un an.

La garantie couvre les défauts de matériel et/ou de fabrication.

Restrictions et exigences

L'usure normale et le remplacement des pièces sujettes à usure **NE SONT PAS** couverts par la garantie.

La garantie **NE COUVRE PAS** les dommages/défauts causés par:

- Manque de service et d'entretien
- Modifications structurelles
- Exposition à des conditions extérieures inhabituelles
- Dommages à la carrosserie, au plateau, aux panneaux, etc.
- Si la machine a été mal utilisée ou surchargée
- Manipulation ou stockage incorrects de la batterie
- Utilisation de pièces de rechange non originales.
- Autres conditions pour lesquelles Texas ne peut être tenu responsable.

Le fait de savoir si un cas est éligible pour la garantie ou non est déterminé au cas par cas par le centre de service autorisé.

Votre facture est votre garantie, c'est pourquoi vous devriez toujours la garder en sécurité.

N'OUBLIEZ PAS: Lors de l'achat d'une pièce de rechange ainsi que pour toute réparation couverte par la garantie, il est indispensable de mentionner le numéro de modèle (p.ex. 900611XX), l'année et le numéro de série. Ils sont indiqués sur l'étiquette CE de la machine située derrière la protection de déchargement arrière!

** Nous nous réservons le droit de modifier les conditions et n'assumons aucune responsabilité pour les fautes d'impression.*

IT - Indice

Illustrazioni	2
Pittogrammi di Sicurezza	7
Illustrazioni	7
Pittogrammi dei simboli	20
Istruzioni di sicurezza	20
Collegamenti elettrici	20
Prolungamento dei cavi	21
Uso del supporto in legno	21
Preparare lo spaccalegna	21
Avviamento e manutenzione	21
Olio	21
Olio idraulico raccomandato	21
Utilizzo	21
Trasporto	22
Rimessaggio	22
Specifiche Tecniche	23
Risoluzione dei problemi	26
Dichiarazione di conformità EU	27

Per l'acquisto di parti di ricambio, si prega di contattare il proprio rivenditore.

Pittogrammi dei simboli

Su tutte le macchine vengono utilizzati simboli grafici standard per garantire la completa sicurezza di tutte le parti dello spaccalegna. Poiché questi simboli sono molto importanti, si prega di leggere attentamente le seguenti informazioni.

Avviso speciale per l'utilizzo di questo spaccalegna

L'utilizzo di questo potente strumento può essere pericoloso. Fare particolare attenzione alla salvaguardia di voi stessi e di chi vi circonda.

Sistemi idraulici. Non azionare mai questo strumento se il sistema idraulico presenta un'anomalia. Prima di utilizzare lo spaccalegna, controllare che non vi siano perdite idrauliche. Assicurarsi che l'attrezzo e l'area di lavoro siano puliti e privi di perdite di olio. L'olio idraulico può causare lo scivolamento e la caduta di una persona. La presenza di olio sulle manopole può compromettere la presa durante l'uso dell'attrezzo e causare pericolo d'incendio.

Sicurezza elettrica. Non azionare mai questo strumento in caso di pericolo elettrico. Non azionare mai uno spaccalegna in condizioni di umidità. Non azionare mai questo strumento con un cavo elettrico o una prolunga non conforme. Non azionare mai questo strumento a meno che non si sia in grado di collegarlo ad una presa con messa a terra corretta, come indicato sulla targhetta, e che sia protetta da un interruttore di circuito da 16 Amp, se si dispone di una macchina con un motore da 230 Volt, e da 10 Amp, se si dispone di una macchina con un motore da 400 Volt.

Pericoli fisici. L'uso dello spaccalegna può essere pericoloso se non eseguito con le dovute cautele. Non utilizzare mai questo strumento se non si indossano guanti di sicurezza adeguati, scarpe con punta di ferro, protezioni per gli occhi certificate, ecc. Fare attenzione per evitare forature, rotture ed inceppamenti dell'attrezzo. Non cercare mai di spaccare tronchi troppo grandi o troppo piccoli. I pezzi di legno devono potersi inserire correttamente all'interno dell'attrezzo. Non cercare mai di spaccare tronchi contenenti chiodi, fili o altri detriti. Mantenere pulito il luogo di lavoro rimuovendo continuamente i detriti. Il legno spaccato e i trucioli accumulati possono creare un ambiente di lavoro pericoloso. Non continuare mai a lavorare in un'area di lavoro disordinata che potrebbe esporvi a rischi. Tenere altre persone lontane

dall'utensile e non permettere mai a persone non autorizzate di azionarlo.

AVVISO. Nessuna lista di avvisi può includere tutto. L'operatore deve usare il buon senso e azionare lo spaccalegna in modo sicuro.

Istruzioni di sicurezza

Attenzione:

Come per tutti i macchinari, ci sono alcuni rischi legati al funzionamento e all'uso. Il rispetto delle norme di sicurezza e la cautela ridurranno notevolmente il rischio di lesioni personali. Tuttavia, se si trascurano o si ignorano le normali precauzioni di sicurezza, si possono verificare lesioni all'operatore o danni alle cose.

- ! Leggere e familiarizzare con l'intero manuale d'uso. Imparare le applicazioni e le limitazioni della macchina, nonché i potenziali pericoli specifici che la caratterizzano.
- ! Controllare la presenza di eventuali parti danneggiate. Prima di un ulteriore utilizzo della macchina, questa deve essere ispezionata per garantirne il corretto funzionamento. Controllare l'allineamento delle parti mobili, il montaggio o qualsiasi altra condizione che possa influire sul suo funzionamento. Una protezione o altre parti danneggiate devono essere adeguatamente riparate o sostituite.
- ! Scollegare la macchina prima di effettuare la manutenzione e prima di sostituire qualsiasi parte come lame, punte, taglierine, ecc.
- ! Mantenere le protezioni e le barre di scorrimento in posizione e in ordine di funzionamento.
- ! Portare sempre con sé protezioni per le orecchie, per gli occhi, protezioni per il viso e guanti da lavoro.
- ! Assicurarsi sempre che attrezzi da lavoro come chiavi inglesi ecc. siano state rimosse dalla macchina.
- ! Non usare mai la macchina sotto l'influenza di droghe, alcol o farmaci.
- ! Non salire mai sopra la macchina.
- ! Non lasciare mai la macchina incustodita ancora in funzione.
- ! Togliere sempre la spina dalla presa elettrica durante la regolazione, la sostituzione di parti o la riparazione della macchina.
- ! Assicurarsi che il cavo elettrico sia completamente protetto e che non vi sia pericolo di danni alle apparecchiature o ai materiali. Ispezionare sempre accuratamente il cavo prima dell'uso e sostituirlo se si riscontrano danni.
- ! Tenete le mani ben lontane dal tronco, dallo spintore e dal cuneo in ogni momento. Non toccare mai le parti mobili della macchina quando questa è accesa.
- ! Non indossare gioielli o indumenti larghi che potrebbero impigliarsi nello spaccalegna.

Collegamenti elettrici

Collegare il cavo principale ad una presa elettrica standard, che corrisponde alla specifica indicata sulla targhetta di identificazione.

ATTENZIONE! **QUESTO APPARECCHIO DEVE AVERE UN** **COLLEGAMENTO DI TERRA**

Apportare modifiche all'impianto elettrico potrebbe essere pericoloso. Contattare sempre un elettricista qualificato.

Prolungamento dei cavi

Se si deve usare un cavo di prolunga, assicurarsi sempre che vengano usati cavi a prova d'acqua e che il connettore sia tenuto ben lontano dall'acqua.

Poiché il cavo produrrà una caduta di tensione, che impedirà al motore di fornire piena potenza e ridurrà il funzionamento della macchina, è essenziale che i conduttori del cavo siano conformi alle seguenti specifiche.

0-10 metri - diametro del conduttore - 1,5 mm²

Gli spaccalegna a 230 e 400 volt richiedono un minimo di 16 ampere

In caso di dubbi si prega di consultare un elettricista qualificato. Non tentare alcuna riparazione elettrica da soli.

Uso del supporto in legno

Su entrambe le maniglie di comando è presente un dispositivo di fissaggio del tronco che può essere tenuto contro il legno. Oltre a mantenere il legno serrato, può essere utilizzato anche come controspunto per legno serrato.



Preparare lo spaccalegna

Figura 1. Rimuovere lo spaccalegna dall'imballaggio e lubrificare la testa.

Figura 2. Montare le ruote sull'asta con la flangia rivolta verso l'interno. Poi inserire il perno di bloccaggio.

Figura 3. Montare i bracci su ogni lato e inserire il bullone di bloccaggio. Fissare questi con i perni di bloccaggio.

Figura 4. Togliere il tappo dell'olio usato durante il trasporto e sostituirlo con il tappo dell'olio in dotazione con l'astina di livello.

Figura 5. Fissare i vassoi laterali su entrambi i lati.

Figura 6. Posizionare la piastra divisoria nella staffa e fissarla con il chiodo e il dado di bloccaggio.

Figura 7. Per il trasporto del prodotto, utilizzare l'elastico in dotazione per fissare i bracci.

Figura 8. Aprire i bracci ai lati per poter posizionare un tronco sulla piastra di separazione.

Figura 9. Accendere il prodotto utilizzando la presa di corrente sul lato e premere il pulsante verde. Il prodotto è ora pronto all'uso.

Quando si preme il pulsante di sicurezza, la macchina si ferma. Figura 10

Girare la fase (solo 400V)

Se il motore si accende, ma il pistone non si ritrae, il guasto potrebbe essere dovuto a fasi di potenza sbagliate. Per girarlo, usare un cacciavite a testa piatta per spingerlo nella fessura e ruotarlo di 180 gradi. Figura 11

Avviamento e manutenzione

Lubrificare con un po' di olio nel tunnel del pistone su tutti e 4 i lati.

La lubrificazione deve essere ripetuta ogni 4 metri cubi.

Ricordatevi anche di ispezionare il livello dell'olio nel serbatoio.

Olio

Il livello dell'olio viene controllato mediante l'asta dell'olio. Il livello dell'olio deve trovarsi tra i due segni. Tipo di olio per il supplemento: olio idraulico.

Sfiato del sistema idraulico

Sfiatare il sistema idraulico prima di mettere in funzione lo spaccalegna:

- Svitare il tappo di sfiato di diversi giri in modo che l'aria possa fuoriuscire dal serbatoio dell'olio. Vedere figura 4.
- Lasciare il tappo aperto durante il funzionamento.
- Chiudere il tappo di sfiato prima di spostare lo spaccalegna in modo da impedire la fuoriuscita dell'olio.

Importante: se l'impianto idraulico non è ventilato, l'aria intrappolata danneggia le guarnizioni e causa danni permanenti allo spaccalegna!

Olio idraulico raccomandato

Consigliamo l'utilizzo del seguente olio idraulico: Texamatic 7045, viscosità 33,8. Art. n. 90306479.

Oppure olio con la corrispondente viscosità

Utilizzo

Dimensioni consigliate dei tronchi da dividere

Lo spaccalegna è omologato per l'uso con tronchi di diametro compreso tra 8 e 35 cm.

Il diametro del tronco è solo indicativo. Un piccolo pezzo di legno può essere difficile da spaccare se ha nodi o se le sue fibre sono molto resistenti. Un pezzo di legno più grande può essere spaccato se le sue fibre sono lisce e sciolte.

Non forzare mai lo spaccalegna a spaccare più di 5 secondi con il cilindro sotto pressione per spaccare il legno troppo duro. L'olio surriscaldato sotto pressione può danneggiare la macchina. Se lo spaccalegna non divide il tronco al primo tentativo, si consiglia di arrestare la macchina e ruotare il pezzo di legno di 90 gradi. Se il legno non può ancora essere spaccato, significa che la durezza del legno supera la capacità della macchina e deve essere scartato per non danneggiare lo spaccalegna.

Quando si utilizza la macchina le impugnature devono essere utilizzate come mostrato in figura.

Lunghezza di spacco variabile da 25-50 cm.

L'altezza viene regolata spingendo verso il basso entrambe le maniglie (verticalmente) alla misura di legno richiesta. Lasciare andare una delle maniglie, allentare il dado zigrinato (in figura) e la barra che indica l'altezza viene tirata verso l'alto. Stringere nuovamente il dado zigrinato. Immagine 12

Trasporto

Lo spaccalegna può essere trasportato in posizione orizzontale.

Durante il trasporto può essere agganciata alle maniglie una cinghia di fissaggio.

Rimessaggio

Lo spaccalegna deve essere conservato in posizione verticale.

SI PREGA DI LEGGERE ATTENTAMENTE QUANTO SEGUE

TUTTE LE RIPARAZIONI E LE SOSTITUZIONI DEVONO ESSERE EFFETTUATE DA UN RIVENDITORE AUTORIZZATO E NON DALL'ACQUIRENTE. L'ACQUIRENTE SI ASSUME TUTTI I RISCHI E LE RESPONSABILITÀ DERIVANTI DALLE SUE RIPARAZIONI DEL PRODOTTO ORIGINALE E DALLA SOSTITUZIONE E/O INSTALLAZIONE DI PARTI DELLO STESSO.

Grazie al continuo sviluppo del prodotto, Texas A/S si riserva il diritto di migliorarlo senza migliorare i modelli già venduti.

Specifikationer

	Power Split 720 V	Power Split 820 V	Power Split 830 V
Effekt	3500 Watt / 230 Volt	3500 Watt / 230 Volt	3000 Watt / 400 Volt
Hydraulisk olie	Texaco Texamatic 7045E	Texaco Texamatic 7045E	Texaco Texamatic 7045E
Kapacitet	7 ton	8 ton	8 ton
Trælængde	25-50 cm	25-50 cm	25-50 cm
Arbejdsretning	Lodret	Lodret	Lodret
Hjul	Plastik	Luftgummi	Luftgummi
Vægt	108 kg	108 kg	105 kg

Specifications

	Power Split 720 V	Power Split 820 V	Power Split 830 V
Effect	3500 Watt / 230 Volt	3500 Watt / 230 Volt	3000 Watt / 400 Volt
Hydraulic oil	Texaco Texamatic 7045E	Texaco Texamatic 7045E	Texaco Texamatic 7045E
Capacity	7 ton	8 ton	8 ton
Working length	25-50 cm	25-50 cm	25-50 cm
Working direction	Vertical	Vertical	Vertical
Weight	108 kg	108 kg	105 kg

Spezifikationen

	Power Split 720 V	Power Split 820 V	Power Split 830 V
Wirkung	3500 Watt / 230 Volt	3500 Watt / 230 Volt	3000 Watt / 400 Volt
Hydraulik oil	Texaco Texamatic 7045E	Texaco Texamatic 7045E	Texaco Texamatic 7045E
Kapazität	7 ton	8 ton	8 ton
Arbeitslänge	25-50 cm	25-50 cm	25-50 cm
Arbeitsrichtung	Vertical	Vertical	Vertical
Gewicht	108 kg	108 kg	105 kg

Caractéristiques techniques

	Power Split 720V	Power Split 820V	Power Split 830 V
Tension	3500 Watt / 230 Volt	3500 Watt / 230 Volt	3000 Watt / 400 Volt
Huile hydraulique	Texaco Texamatic 7045E	Texaco Texamatic 7045E	Texaco Texamatic 7045 ^E
Capacité	7 tonnes	8 tonnes	8 tonnes
Longueur de travail	25-50 cm	25-50 cm	25-50 cm
Sens de travail	Vertical	Vertical	Vertical
Poids	108 kg	108 kg	105 kg

Specifiche Tecniche

	Power Split 720 V	Power Split 820 V	Power Split 830 V
Potenza	3500 Watt / 230 Volt	3500 Watt / 230 Volt	3000 Watt / 400 Volt
Olio Idraulico	Texaco Texamatic 7045E	Texaco Texamatic 7045E	Texaco Texamatic 7045E
Capacità	7 tonnellate	8 tonnellate	8 tonnellate
Larghezza di lavoro	25-50 cm	25-50 cm	25-50 cm
Direzione di lavoro	Verticale	Verticale	Verticale
Weight	108 kg	108 kg	105 kg

Fejlfinding

Hvis der opstår problemer under brugen af brændekløveren, anbefaler vi, at du bruger problemløsning skemaet. Hvis processen bliver udført af en uautoriseret person, gælder garantien ikke, og producenten vil blive frataget alt ansvar for skade på personer, dyr og genstande.

PROBLEM	MULIG ÅRSAG	PROBLEMLØSNING
Brændet kløves ikke.	Brændet er ikke placeret korrekt. Brændet overskrider tilladte dimensioner eller brændet er for hårdt for maskinens evner. Kilen kløver ikke. Olien lækker. Hydraulisk tryk er for lavt.	Placer brændet korrekt. Vend brændet 90°. Prøv på at kløve et lille stykke eller brug andre midler til at formindske brændets størrelse. Slib kilen. Find lækagen ved at bruge et stykke papir, kontakt din forhandler. Kontakt din forhandler.
Brænde fremføreren kører frem i ryk eller med stærke vibrationer.	Luft i kredsløbet.	Check oliemængden. Påfyld hvis nødvendigt. Hvis problemet vedvarer, skal du kontakte din forhandler.
Olien lækker fra cylinderen eller fra udvendige punkter	Lækage i tanken. Oliepakning er slidt.	Kontakt din forhandler.
Relæet slår fra / sikringer springer	Ledningen fra stikkontakt til maskinen er af for dårlig kvalitet. Den krævede startstrøm er for stor.	Udskift ledning med en på minimum 1,5 mm ² Dette kan afhjælpes ved at holde det ene håndtag på brændekløveren i bund når den startes. Hvis dette ikke hjælper, kontakt da en forhandler.

Trouble shooting

If problems arise while using your log splitter we recommend that you read the trouble shooting part. If the process is carried out by an unauthorized person the warranty is not valid and the manufacturer will not be responsible for any damages on persons, animals or objects.

PROBLEM	POSSIBLE CAUSE	SOLUTION
The log will not be split	The log has been placed incorrectly The log exceeds the approved dimensions or the log is too hard for the logs ability. The wedge does not split The oil leaks The hydraulic pressure is too low	Place the log correctly Split a smaller piece or use other remedies to reduce the size of the log. Sharpen the wedge and inspect for burrs and nicks Locate the leakage by using a piece of paper, contact your dealer Contact your dealer
The log pusher advances jerkily or with strong vibrations	Air in the circuit	Inspect the oil level. Fill up if necessary. If the problem continues, contact your dealer
Oil leaks from the ram or from other external points	Leakage in the tank The oil seal is worn	Check that the bleed screw has been tightened before moving the machine (fig. 6) Contact your dealer

Fehlersuche

Mit jedem Technischen Gerät können Probleme entstehen. Wenn das Gerät nicht richtig funktioniert, können Sie in der folgenden Tabelle Hilfe finden. Wenn Die Tabelle nicht weiterhilft, wenden Sie sich an ihren Händler.
Versuchen Sie niemals selbst Reparaturen auszuführen.

PROBLEM	POSSIBLE CAUSE	SOLUTION
Das Holz wird nicht gespalten.	Das Holz liegt nicht richtig. Das Holz ist zu groß Holz ist zu hart. Werkzeug ist stumpf Öl fließt aus. The hydraulic pressure is too low	Holz richtig legen. Kleineres Holz nehmen. Holz um 90 Grad drehen und erneut versuchen. Bei nicht Gelingen, Holz entferne. Werkzeug schärfen und auf Beschädigungen prüfen. Händler informieren. Händler informieren.
Das Werkzeug fährt ruckelnt Abwärts.	Luft im Hydrauliksystem.	Prüfen Sie die den Ölstand im Tank und ergänzen Sie ggf. Den Ölstand. Wenn nach ein oder zwei weiteren Versuchen ummer noch keine Besserung eingetreten ist, wenden Sie sich an Ihren Händler.

Diagnostic de pannes

Si des problèmes surviennent pendant l'utilisation du fendeur de bûches nous vous recommandons de lire la section de diagnostic des pannes. Si la procédure est menée par une personne non autorisée, la garantie n'est pas applicable et le fabricant ne saura être tenu pour responsable des dommages subis par des personnes, animaux ou biens.

PROBLÈME	CAUSE POSSIBLE	SOLUTION
La bûche ne se fend pas	La bûche a été mal placée La bûche dépasse les dimensions approuvées ou la bûche est trop dure pour la capacité du fendeur. Le coin ne fend pas Il y a une fuite d'huile La pression hydraulique est trop faible	Placez la bûche correctement Fendez une plus petite pièce ou utilisez d'autres moyens pour réduire la taille de la bûche. Aiguisez le couteau et cherchez la présence de bavures et de d'entailles Localisez la fuite en utilisant un morceau de papier. Contactez votre revendeur. Contactez votre revendeur.
Le vérin avance de façon saccadée ou avec des fortes vibrations	Air dans le circuit	Contrôlez le niveau d'huile. Complétez si nécessaire. Si le problème persiste, contactez votre revendeur.
De l'huile coule du vérin ou d'autres points extérieurs	Fuite dans le réservoir Le joint d'huile est déchiré	Vérifiez que la vis de purge a été serrée avant de bouger la machine (Fig. 6). Contactez votre revendeur.

Risoluzione dei problemi

In caso di problemi durante l'utilizzo dello spaccalegna, ti consigliamo di leggere la parte relativa alla risoluzione dei problemi. Se le procedure elencate vengono eseguite da personale non autorizzato la garanzia non è più valida e il produttore non sarà responsabile per eventuali danni a persone, animali o cose.

PROBLEMA	POSSIBILI CAUSE	SOLUZIONE
Il tronco non viene spezzato correttamente	Il tronco non è stato posizionato correttamente, eccede le misure indicate oppure è troppo duro per la potenza dello spaccalegna. Il cuneo non divide L'olio idraulico gocciola La pressione idraulica è troppo bassa	Posizionare il tronco in maniera corretta Ridurre la dimensione del tronco in modo da spaccare tronchi più piccoli. Affilare il cuneo e verificare la presenza di ammaccature e rotture Localizzare la Perdita e contattare il centro Assistenza più vicino. Contattare il centro assistenza
Lo spaccalegna lavora a scatti o vibra molto	Aria nei circuiti	Ispezionare il livello dell'olio. Riempire se necessario. Se il problema persiste contattare il centro assistenza.
Perdite d'olio dal piston o da altri punti	Perdita dal serbatoio Il paraolio è usurato	Controllare che la vite di spurgo dell'olio sia stata serrata correttamente (fig. 6). Contattare il centro assistenza

EU Overensstemmelseserklæring
EC Declaration of conformity
EU-Konformitätserklärung
Déclaration de conformité UE
Dichiarazione di conformità EU

DK
GB
DE
FR
IT



Fabrikant • Manufacturer • Hersteller • Fabricant • Produttore

Texas Andreas Petersen A/S

Erklærer herved at materiel • Hereby certifies that the following • Bescheinigt hiermit das die nachfolgenden • Certifie ici que • Si certifica che quanto segue

Brændekløver elektrisk • Logsplitter electric • Holzspalter elektrisch • Fendeuse du bois • Spaccalegna

Power Split 720V - Power Split 820V - Power Split 830V

Er fremstillet i overensstemmelse med følgende direktiver • Is in compliance with the specifications of the machine directive and subsequent modifications • Steht im Einklang mit den folgenden Richtlinien • Est fabriqué en conformité avec les directives suivantes • è costruito secondo le seguenti direttive comunitarie e successive modifiche

2006/42/EC - 2014/30/EU - 2011/65/EU

Materiellet er udført i overensstemmelse med følgende standarder • Conforms with the following standards • In Übereinstimmung mit den folgende Standards • Conformément aux normes suivantes • Conforme con i seguenti standard di legge

**EN 609-1:2017 - EN 60204-1:2006+A1:2009+AC:2010 - EN 55014-1:2017 - EN 55014-2:2015
EN 61000-3-2:2014 - EN 61000-3-3:2013**

L_{WA}: 94 dB(A)

L_{pA}: 85 dB(A)

Serial numbers:

Power Split 720V

2201101001-2412101999

Power Split 820V

2201081001-2412089999

Power Split 830V

2201091001-2412099999

Texas Andreas Petersen A/S
Knullen 22 • DK-5260 Odense S
17.05.2022

Responsible for documentation
Johnny Lolk

Johnny Lolk
Managing Director



TEXAS
